

Manuale di servizio di Dell™ Inspiron™ 1011

[Operazioni preliminari](#)

[Batteria](#)

[Tastiera](#)

[Disco rigido](#)

[Palm rest](#)

[Staffa del palm rest](#)

[Schede di comunicazione](#)

[Scheda dell'indicatore di alimentazione/di stato della](#)

[batteria](#)

[Altoparlanti](#)

[Scheda interna con tecnologia wireless Bluetooth](#)

[Scheda del pulsante di alimentazione](#)

[Scheda USB e SIM](#)

[Connettore dell'adattatore c.a](#)

[Scheda di sistema](#)

[Memoria](#)

[Batteria a bottone](#)

[Schermo](#)

[Fotocamera](#)

[Ripristino del BIOS](#)

Messaggi di N.B., Attenzione e Avvertenza

 **N.B.** Un messaggio di N.B. indica informazioni importanti che contribuiscono a migliorare l'utilizzo del computer.

 **ATTENZIONE:** Un messaggio di ATTENZIONE indica un danno potenziale all'hardware o perdita di dati e spiega come evitare il problema.

 **AVVERTENZA:** Un messaggio di AVVERTENZA indica un rischio di danni materiali, lesioni personali o morte.

Le informazioni contenute nel presente documento sono soggette a modifiche senza preavviso.
© 2009 Dell Inc. Tutti i diritti riservati.

È severamente vietata la riproduzione, con qualsiasi strumento, senza l'autorizzazione scritta di Dell Inc..

Marchi commerciali utilizzati in questo testo: *Dell*, il logo *DELL* e *Inspiron* sono marchi commerciali di Dell Inc.; *Bluetooth* è un marchio registrato di proprietà di Bluetooth SIG, Inc. ed è utilizzato per concessione da Dell; *Microsoft* e *Windows* sono marchi commerciali o registrati di Microsoft Corporation negli Stati Uniti e/o in altri Paesi.

Altri marchi e nomi commerciali possono essere utilizzati in questo documento sia in riferimento alle entità che rivendicano la proprietà di tali marchi e nomi, sia ai prodotti stessi. Dell Inc. nega qualsiasi partecipazione di proprietà relativa a marchi e nomi commerciali diversi da quelli di sua proprietà.

Modello PP19S

Aprile 2009 Rev. A00

[Torna alla pagina Sommario](#)

Connettore dell'adattatore c.a.

Manuale di servizio di Dell™ Inspiron™ 1011

- [Rimozione del connettore dell'adattatore c.a.](#)
- [Ricollocamento del connettore dell'adattatore c.a.](#)

- AVVERTENZA:** Prima di effettuare interventi preliminari sui componenti interni del computer, leggere le informazioni sulla sicurezza spedite **assieme al computer**. Per **ulteriori informazioni sulle protezioni ottimali**, consultare la **pagina iniziale della Regulatory Compliance (Conformità alle normative)** all'indirizzo www.dell.com/regulatory_compliance.
- ATTENZIONE:** Per evitare scariche elettrostatiche, scaricare a terra l'elettricità statica del corpo utilizzando una fascetta da polso per la messa a terra o toccando periodicamente una superficie metallica non verniciata.
- ATTENZIONE:** Solo un tecnico di assistenza certificato dovrebbe effettuare le riparazioni del computer. I danni dovuti a manutenzione non autorizzata da Dell™ non sono coperti dalla garanzia.
- ATTENZIONE:** Per evitare di danneggiare la scheda di sistema, rimuovere la batteria principale (consultare [Rimozione della batteria](#)) prima di effettuare interventi sui componenti interni del computer.
-

Rimozione del connettore dell'adattatore c.a.

1. Seguire le istruzioni in [Operazioni preliminari](#).
2. Rimuovere la batteria (consultare [Rimozione della batteria](#)).
3. Rimuovere la tastiera (consultare [Rimozione della tastiera](#)).
4. Rimuovere il palm rest (consultare [Rimozione del palm rest](#)).
5. Rimuovere il disco rigido (consultare [Rimozione del disco rigido](#)).
6. Rimuovere la staffa del palm rest (consultare [Rimozione della staffa del palm rest](#)).
7. Rimuovere la scheda SIM e USB (consultare [Rimozione della scheda USB e SIM](#)).
8. Scollegare il cavo dell'adattatore c.a. dal connettore della scheda di sistema.
9. Estrarre il connettore del cavo dell'adattatore c.a. dalla base del computer.

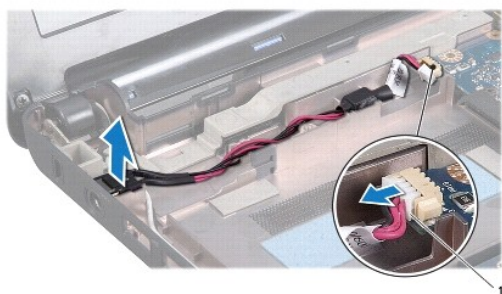

1 | connettore del cavo dell'adattatore c.a.

Ricollocamento del connettore dell'adattatore c.a.

1. Posizionare il connettore del cavo dell'adattatore c.a. sulla scheda di sistema.

2. Collegare il cavo del connettore dell'adattatore c.a. al connettore della scheda di sistema.
 3. Ricollocare la scheda SIM e USB (consultare [Ricollocamento della scheda SIM e USB](#)).
 4. Ricollocare la staffa del palm rest (consultare [Ricollocamento della staffa del palm rest](#)).
 5. Ricollocare il disco rigido (consultare [Ricollocamento del disco rigido](#)).
 6. Ricollocare la staffa del palm rest (consultare [Ricollocamento del palm rest](#)).
 7. Ricollocare la tastiera (consultare [Ricollocamento della tastiera](#)).
 8. Ricollocare la batteria (consultare [Ricollocamento della batteria](#)).
-

[Torna alla pagina Sommario](#)

[Torna alla pagina Sommario](#)

Scheda dell'indicatore di alimentazione/di stato della batteria

Manuale di servizio di Dell™ Inspiron™ 1011

- [Rimozione della scheda dell'indicatore di alimentazione/di stato della batteria](#)
- [Ricollocamento della scheda dell'indicatore di alimentazione/di stato della batteria](#)

- AVVERTENZA:** Prima di effettuare interventi preliminari sui componenti interni del computer, leggere le informazioni sulla sicurezza spedite **assieme al computer**. Per ulteriori informazioni sulle protezioni ottimali, consultare la **pagina iniziale della Regulatory Compliance (Conformità alle normative)** all'indirizzo www.dell.com/regulatory_compliance.
- ATTENZIONE:** Per evitare scariche elettrostatiche, scaricare a terra l'elettricità statica del corpo utilizzando una fascetta da polso per la messa a terra o toccando periodicamente una superficie metallica non verniciata.
- ATTENZIONE:** Solo un tecnico di assistenza certificato dovrebbe effettuare le riparazioni del computer. I danni dovuti a manutenzione non autorizzata da Dell™ non sono coperti dalla garanzia.
- ATTENZIONE:** Per evitare di danneggiare la scheda di sistema, rimuovere la batteria principale (consultare [Rimozione della batteria](#)) prima di effettuare interventi sui componenti interni del computer.

Rimozione della scheda dell'indicatore di alimentazione/di stato della batteria

1. Seguire le istruzioni in [Operazioni preliminari](#).
2. Rimuovere la batteria (consultare [Rimozione della batteria](#)).
3. Rimuovere la tastiera (consultare [Rimozione della tastiera](#)).
4. Rimuovere il palm rest (consultare [Rimozione del palm rest](#)).
5. Rimuovere il disco rigido (consultare [Rimozione del disco rigido](#)).
6. Rimuovere la staffa del palm (consultare [Rimozione della staffa del palm rest](#)).
7. Scollegare il cavo della scheda dell'indicatore di alimentazione/di stato della batteria dal connettore della scheda di sistema, se non è già stato fatto durante la rimozione della staffa del palm rest.
8. Estrarre la scheda dell'indicatore di alimentazione/di stato della batteria dalla base del computer.

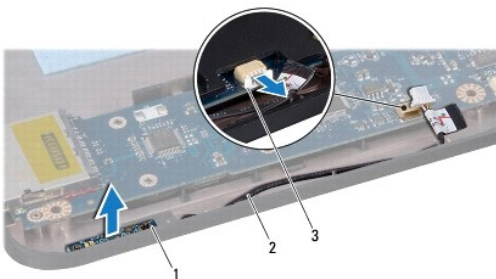

1	scheda dell'indicatore di alimentazione/di stato della batteria	2	cavo della scheda dell'indicatore di alimentazione/di stato della batteria
3	connettore del cavo della scheda dell'indicatore di alimentazione/di stato della batteria		

Ricollocamento della scheda dell'indicatore di alimentazione/di stato della batteria

1. Allineare i fori sulla scheda dell'indicatore di alimentazione/di stato della batteria alla protuberanza sulla base del computer e tenerla in posizione.

2. Collegare il cavo della scheda dell'indicatore di alimentazione/di stato della batteria al connettore della scheda di sistema.
 3. Ricollocare la staffa del palm rest (consultare [Ricollocamento della staffa del palm rest](#)).
 4. Ricollocare il disco rigido (consultare [Ricollocamento del disco rigido](#)).
 5. Ricollocare il palm rest (consultare [Ricollocamento del palm rest](#)).
 6. Ricollocare la tastiera (consultare [Ricollocamento della tastiera](#)).
 7. Ricollocare la batteria (consultare [Ricollocamento della batteria](#)).
-

[Torna alla pagina Sommario](#)

[Torna alla pagina Sommario](#)

Operazioni preliminari

Manuale di servizio di Dell™ Inspiron™ 1011

- [Strumenti consigliati](#)
- [Spegnimento del computer](#)
- [Interventi preliminari sui componenti interni del computer](#)

Questa sezione illustra le procedure per la rimozione e l'installazione dei componenti nel computer. Salvo altresì indicato, ogni procedura presume che esistano le seguenti condizioni:

- 1 L'utente abbia eseguito la procedura descritta in [Spegnimento del computer](#) e [Interventi preliminari sui componenti interni del computer](#).
- 1 Siano state lette le informazioni sulla sicurezza spedite assieme al computer.
- 1 Un componente può essere sostituito o, se è stato acquistato separatamente, può essere installato eseguendo la procedura di rimozione in ordine inverso.

Strumenti consigliati

Per l'esecuzione delle procedure riportate nel presente documento, potrebbe essere necessario utilizzare i seguenti strumenti:

- 1 Cacciavite a punta piatta piccolo
- 1 Cacciavite a croce
- 1 Cacciavite in plastica
- 1 CD per l'aggiornamento del BIOS o programma eseguibile per l'aggiornamento del BIOS disponibile nel sito Web del Supporto della Dell all'indirizzo support.dell.com

Spegnimento del computer

 **ATTENZIONE:** Per evitare la perdita dei dati, salvare e chiudere tutti i file aperti e uscire da tutti i programmi aperti prima di spegnere il computer.

1. Salvare e chiudere tutti i file aperti e uscire da tutti i programmi aperti.
2. Arrestare il sistema operativo:

Windows® XP:

Fare clic su **Start** → **Chiudi sessione** → **Spegni computer**.

Desktop Dell Ubuntu®:

Fare clic su  → **Quit (Esci)**  → **Shut down (Arresta)**.

Desktop classico Ubuntu.

Fare clic su  → **Shut down (Arresta)**.

3. Assicurarsi che il computer e gli eventuali dispositivi collegati siano spenti. Se il computer e i dispositivi collegati non si spengono automaticamente in seguito all'arresto del sistema operativo, tenere premuto il pulsante di alimentazione fino al totale spegnimento del computer.

Interventi preliminari sui componenti interni del computer

Per proteggere il computer da eventuali danni e per la sicurezza personale, attenersi alle indicazioni sulla sicurezza riportate di seguito.

 **AVVERTENZA:** Prima di effettuare interventi sui componenti interni, leggere le informazioni sulla sicurezza fornite assieme al computer. Per ulteriori informazioni sulle protezioni ottimali, consultare la pagina iniziale della **Regulatory Compliance (Conformità alle normative)** all'indirizzo www.dell.com/regulatory_compliance.

 **ATTENZIONE:** Maneggiare con cura componenti e schede. Non toccare i componenti o i contatti delle schede. Afferrare la scheda dai bordi o dalla staffa metallica di montaggio. Tenere un componente, ad esempio un processore, dai bordi, non dai piedini.

△ **ATTENZIONE:** Solo un tecnico di assistenza certificato dovrebbe effettuare le riparazioni del computer. Danni dovuti a manutenzione non autorizzata da Dell non sono coperti dalla garanzia.

△ **ATTENZIONE:** Per scollegare un cavo, tirare il relativo connettore o la relativa linguetta di estrazione e non il cavo stesso. Alcuni cavi sono dotati di connettore con linguette di blocco. Per scollegare questo tipo di cavo, premere sulle linguette di blocco prima di scollegare il cavo. Quando si estrae un connettore, tenerlo allineato per evitare che i relativi piedini si pieghino. Inoltre, prima di collegare un cavo, accertarsi che entrambi i connettori siano allineati e orientati in modo corretto.

△ **ATTENZIONE:** Per evitare danni al computer, seguire la procedura descritta di seguito prima di effettuare interventi sui componenti interni del computer.

1. Assicurarsi che la superficie di lavoro sia piana e pulita per prevenire eventuali graffi al coperchio del computer.
2. Spegnerne il computer. Consultare [Spegnimento del computer](#).

△ **ATTENZIONE:** Per scollegare un cavo di rete, scollegarlo prima dal computer e successivamente dal dispositivo di rete.

3. Scollegare tutti i cavi telefonici o di rete dal computer.
4. Premere ed estrarre tutte le schede installate dal lettore di schede di memoria.
5. Scollegare il computer e tutti i dispositivi collegati dalle rispettive prese elettriche.
6. Rimuovere la batteria (consultare [Rimozione della batteria](#)).
7. Capovolgere il computer, aprire lo schermo e premere il pulsante di alimentazione per mettere a terra la scheda di sistema.

[Torna alla pagina Sommario](#)

[Torna alla pagina Sommario](#)

Ripristino del BIOS

Manuale di servizio di Dell™ Inspiron™ 1011

- [Ripristino del BIOS da un CD](#)
- [Ripristino del BIOS dal disco rigido](#)
- [Ripristino del BIOS in Ubuntu](#)

Se con la nuova scheda di sistema viene fornito un CD del programma di aggiornamento del BIOS, aggiornare il BIOS dal CD. Se non si dispone di un CD del programma di aggiornamento del BIOS, ripristinare il BIOS dal disco rigido.

 **N.B.** Il computer non dispone di un'unità ottica interna. Per le procedure che richiedono l'utilizzo di dischi, utilizzare un'unità ottica esterna o un dispositivo di archiviazione esterno.

Ripristino del BIOS da un CD

1. Accertarsi che l'adattatore c.a. sia collegato e che la batteria principale sia installata correttamente.

 **N.B.** Se si utilizza un CD del programma di aggiornamento del BIOS per ripristinare il BIOS, impostare il computer per l'avvio da CD prima di inserire il CD.

2. Inserire il CD del programma di aggiornamento del BIOS e riavviare il sistema.
Seguire le istruzioni visualizzate. Il sistema continua ad avviarsi e aggiorna il nuovo BIOS. Quando l'aggiornamento flash è completo, il sistema si riavvia automaticamente.
 3. Premere <F2> durante il POST per accedere al programma di installazione di sistema.
 4. Premere <F9> per ripristinare i valori predefiniti del computer.
 5. Premere <Esc>, selezionare **Save changes and reboot** (Salva modifiche e riavvia) e premere <Invio> per salvare le modifiche alla configurazione.
 6. Rimuovere il CD del programma di aggiornamento del BIOS dall'unità e riavviare il sistema.
-

Ripristino del BIOS dal disco rigido

1. Accertarsi che l'adattatore c.a. sia collegato, che la batteria principale sia installata correttamente e che sia collegato un cavo di rete.
 2. Accendere il computer.
 3. Nel sito support.dell.com individuare il file di aggiornamento del BIOS più recente per il computer in uso.
 4. Fare clic su **Download Now** (Download) per scaricare il file.
 5. Se viene visualizzata la finestra **Export Compliance Disclaimer** (Dichiarazione di non responsabilità relativa alla conformità delle esportazioni), fare clic su **Yes, I Accept this Agreement** (Sì, accetto il contratto).
Viene visualizzata la finestra **File Download** (Download del file).
 6. Fare clic su **Save this program to disk** (Salva l'applicazione su disco), quindi fare clic su **OK**.
Viene visualizzata la finestra **Save In** (Salva in).
 7. Fare clic sulla freccia GIÙ per visualizzare il menu **Save In** (Salva in), selezionare **Desktop**, quindi fare clic su **Save** (Salva).
Il file viene scaricato sul desktop.
 8. Fare clic su **Close** (Chiudi) quando viene visualizzata la finestra **Download complete** (Download completato).
L'icona del file viene visualizzata nel desktop ed ha lo stesso titolo del file di aggiornamento del BIOS scaricato.
 9. Fare doppio clic sull'icona del file nel desktop e seguire le istruzioni visualizzate.
-

Ripristino del BIOS in Ubuntu

1. Accertarsi che l'adattatore c.a. sia collegato, che la batteria principale sia installata correttamente e che sia collegato un cavo di rete.
2. Accendere il computer.

3. Selezionare  → **Places** (Risorse)→ **Documents** (Documenti).
 4. Creare una nuova cartella e denominarla **BIOS**.
 5. Sul sito support.dell.com individuare il file di aggiornamento del BIOS più recente per il computer in uso.
 6. Fare clic su **Download Now** (Download) per scaricare il file.
 7. Se viene visualizzata la finestra **Export Compliance Disclaimer** (Dichiarazione di non responsabilità relativa alla conformità delle esportazioni), fare clic su **Yes, I Accept this Agreement** (Sì, accetto il contratto). Viene visualizzata la finestra **File Download** (Download del file).
 8. Fare clic su **Save this program to disk** (Salva l'applicazione su disco), quindi fare clic su **OK**. Viene visualizzata la finestra **Save In** (Salva in).
 9. Fare clic sulla freccia GIÙ per visualizzare il menu **Save In** (Salva in), selezionare **Documents** (Documenti)→ **BIOS**, quindi scegliere **Save** (Salva).
 10. Fare clic su **Close** (Chiudi) quando viene visualizzata la finestra **Download complete** (Download completato). L'icona del file viene visualizzata nella cartella del BIOS e ha lo stesso nome del file di aggiornamento del BIOS scaricato.
 11. Aprire l'applicazione della riga di comando del terminale ed eseguire le operazioni seguenti:
 - a. Digitare `sudo -s`
 - b. Digitare la password.
 - c. Digitare `cd Documents`
 - d. Digitare `cd BIOS`
 - e. Digitare `./1011a00`

Viene visualizzata la stringa `flash start...`

Al termine del ripristino del BIOS il sistema verrà riavviato automaticamente.
-

[Torna alla pagina Sommario](#)

[Torna alla pagina Sommario](#)

Scheda interna con tecnologia wireless Bluetooth®

Manuale di servizio di Dell™ Inspiron™ 1011

- [Rimozione della scheda Bluetooth](#)
- [Ricollocamento della scheda Bluetooth](#)

- ⚠ **AVVERTENZA:** Prima di effettuare interventi preliminari sui componenti interni del computer, leggere le informazioni sulla sicurezza spedite **assieme al computer**. Per **ulteriori informazioni sulle protezioni ottimali**, consultare la **pagina iniziale della Regulatory Compliance (Conformità alle normative)** all'indirizzo www.dell.com/regulatory_compliance.
- ⚠ **ATTENZIONE:** Per evitare scariche elettrostatiche, scaricare a terra l'elettricità statica del corpo utilizzando una fascetta da polso per la messa a terra o toccando periodicamente una superficie metallica non verniciata.
- ⚠ **ATTENZIONE:** Solo un tecnico di assistenza certificato dovrebbe effettuare le riparazioni del computer. I danni dovuti a manutenzione non **autorizzata da Dell™ non sono coperti dalla garanzia**.
- ⚠ **ATTENZIONE:** Per evitare di danneggiare la scheda di sistema, rimuovere la batteria principale (consultare [Rimozione della batteria](#)) prima di effettuare interventi sui componenti interni del computer.

Se insieme al computer è stata ordinata una scheda con tecnologia wireless Bluetooth, questa è già installata.

Rimozione della scheda Bluetooth

1. Seguire le procedure descritte in [Operazioni preliminari](#).
2. Rimuovere la batteria (consultare [Rimozione della batteria](#)).
3. Rimuovere la tastiera (consultare [Rimozione della tastiera](#)).
4. Rimuovere il palm rest (consultare [Rimozione del palm rest](#)).
5. Rimuovere il disco rigido (consultare [Rimozione del disco rigido](#)).
6. Rimuovere la staffa del palm (consultare [Rimozione della staffa del palm rest](#)).
7. Estrarre la scheda dallo scomparto per schede Bluetooth nella staffa del palm rest.

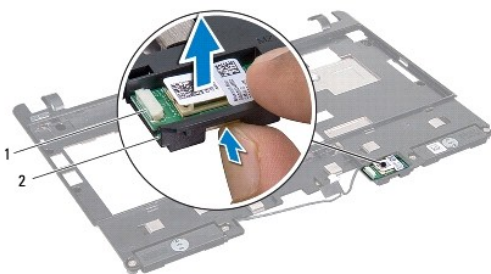

1	scheda Bluetooth	2	scomparto per schede Bluetooth
---	------------------	---	--------------------------------

Ricollocamento della scheda Bluetooth

1. Collocare la scheda nello scomparto per schede Bluetooth e farla scattare il posizione.
2. Ricollocare la staffa del palm rest (consultare [Ricollocamento della staffa del palm rest](#)).
3. Ricollocare il disco rigido (consultare [Ricollocamento del disco rigido](#)).
4. Ricollocare il palm rest (consultare [Ricollocamento del palm rest](#)).

5. Ricollocare la tastiera (consultare [Ricollocamento della tastiera](#)).

6. Ricollocare la batteria (consultare [Ricollocamento della batteria](#)).

[Torna alla pagina Sommario](#)

[Torna alla pagina Sommario](#)

Fotocamera

Manuale di servizio di Dell™ Inspiron™ 1011

- [Rimozione della fotocamera](#)
- [Ricollocamento della fotocamera](#)

- AVVERTENZA:** Prima di effettuare interventi preliminari sui componenti interni del computer, leggere le informazioni sulla sicurezza spedite **assieme al computer**. Per ulteriori informazioni sulle protezioni ottimali, consultare la **pagina iniziale della Regulatory Compliance (Conformità alle normative)** all'indirizzo www.dell.com/regulatory_compliance.
- ATTENZIONE:** Per evitare scariche elettrostatiche, scaricare a terra l'elettricità statica del corpo utilizzando una fascetta da polso per la messa a terra o toccando periodicamente una superficie metallica non verniciata (come un connettore sul retro del computer).
- ATTENZIONE:** Solo un tecnico di assistenza certificato dovrebbe effettuare le riparazioni del computer. I danni dovuti a manutenzione non autorizzata da Dell™ non sono coperti dalla garanzia.
- ATTENZIONE:** Per evitare di danneggiare la scheda di sistema, rimuovere la batteria principale (consultare [Rimozione della batteria](#)) prima di effettuare interventi sui componenti interni del computer.
-

Rimozione della fotocamera

1. Seguire le istruzioni in [Operazioni preliminari](#).
2. Rimuovere la cornice dello schermo (consultare [Rimozione della cornice dello schermo](#)).

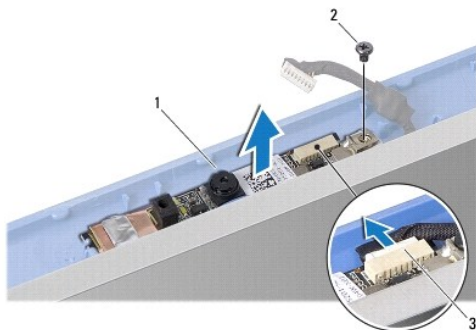

1	fotocamera	2	vite
3	connettore del cavo della fotocamera		

3. Rimuovere la vite che fissa la fotocamera alla cornice dello schermo.
 4. Scollegare dal connettore il cavo della fotocamera.
 5. Rimuovere la scheda della fotocamera.
-

Ricollocamento della fotocamera

1. Collegare al connettore il cavo della fotocamera.
 2. Allineare il foro della vite sulla scheda della fotocamera al foro della vite sul coperchio dello schermo.
 3. Ricollocare la vite che fissa la fotocamera al coperchio dello schermo.
 4. Ricollocare la cornice dello schermo (consultare [Ricollocamento della cornice dello schermo](#)).
-

[Torna alla pagina Sommario](#)

[Torna alla pagina Sommario](#)

Batteria a bottone

Manuale di servizio di Dell™ Inspiron™ 1011

- [Rimozione della batteria a bottone](#)
- [Ricollocamento della batteria a bottone](#)

- ⚠ AVVERTENZA:** Prima di effettuare interventi preliminari sui componenti interni del computer, leggere le informazioni sulla sicurezza spedite **assieme al computer**. Per ulteriori informazioni sulle protezioni ottimali, consultare la **pagina iniziale Regulatory Compliance (Conformità alle normative)** all'indirizzo www.dell.com/regulatory_compliance.
- ⚠ ATTENZIONE:** Per evitare scariche elettrostatiche, scaricare a terra l'elettricità statica del corpo utilizzando una fascetta da polso per la messa a terra o toccando periodicamente una superficie metallica non verniciata.
- ⚠ ATTENZIONE:** Solo un tecnico di assistenza certificato dovrebbe effettuare le riparazioni del computer. I danni dovuti a manutenzione non autorizzata da Dell™ non sono coperti dalla garanzia.
- ⚠ ATTENZIONE:** Per evitare di danneggiare la scheda di sistema, rimuovere la batteria principale (consultare [Rimozione della batteria](#)) prima di effettuare interventi sui componenti interni del computer.
-

Rimozione della batteria a bottone

1. Seguire le istruzioni in [Operazioni preliminari](#).
2. Seguire le istruzioni dal [punto 2](#) al [punto 10](#) in [Rimozione della scheda di sistema](#).



1	batteria a bottone	2	connettore del cavo della batteria a bottone
---	--------------------	---	--

3. Scollegare il cavo della batteria a bottone dal connettore della scheda di sistema.
 4. Sollevare ed estrarre la batteria a bottone dalla base del computer.
-

Ricollocamento della batteria a bottone

1. Ricollocare la batteria a bottone.
 2. Collegare il cavo della batteria a bottone al connettore sulla scheda di sistema.
 3. Seguire le istruzioni dal [punto 3](#) al [punto 11](#) in [Ricollocamento della scheda di sistema](#).
-

[Torna alla pagina Sommario](#)

[Torna alla pagina Sommario](#)

Schermo

Manuale di servizio di Dell™ Inspiron™ 1011

- [Gruppo schermo](#)
- [Cornice dello schermo](#)
- [Pannello dello schermo](#)
- [Cavo del pannello dello schermo](#)

AVVERTENZA: Prima di effettuare interventi preliminari sui componenti interni del computer, leggere le informazioni sulla sicurezza spedite **assieme al computer**. Per ulteriori informazioni sulle protezioni ottimali, consultare la **pagina iniziale della Regulatory Compliance (Conformità alle normative)** all'indirizzo www.dell.com/regulatory_compliance.

ATTENZIONE: Per evitare scariche elettrostatiche, scaricare a terra l'elettricità statica del corpo utilizzando una fascetta da polso per la messa a terra o toccando periodicamente una superficie metallica non verniciata.

ATTENZIONE: Solo un tecnico di assistenza certificato dovrebbe effettuare le riparazioni del computer. I danni dovuti a manutenzione non autorizzata da Dell™ non sono coperti dalla garanzia.

ATTENZIONE: Per evitare di danneggiare la scheda di sistema, rimuovere la batteria principale (consultare [Rimozione della batteria](#)) prima di effettuare interventi sui componenti interni del computer.

Gruppo schermo

Rimozione del gruppo schermo

1. Seguire le procedure descritte in [Operazioni preliminari](#).
2. Rimuovere la batteria (consultare [Rimozione della batteria](#)).
3. Rimuovere la tastiera (consultare [Rimozione della tastiera](#)).
4. Rimuovere il palm rest (consultare [Rimozione del palm rest](#)).
5. Rimuovere il disco rigido (consultare [Rimozione del disco rigido](#)).
6. Rimuovere la staffa del palm rest (consultare [Rimozione della staffa del palm rest](#)).
7. Rimuovere la scheda SIM e USB (consultare [Rimozione della scheda USB e SIM](#)).
8. Rimuovere il connettore dell'adattatore c.a. (consultare [Rimozione del connettore dell'adattatore c.a.](#)).
9. Rimuovere la scheda di sistema senza rimuovere il modulo di memoria e la batteria a bottone (consultare [Rimozione della scheda di sistema](#)).
10. Prendere nota dell'instradamento dei cavi della scheda miniaturizzata ed estrarre i cavi della scheda miniaturizzata dalla base del computer.
11. Rimuovere le due viti che fissano il gruppo schermo alla base del computer.

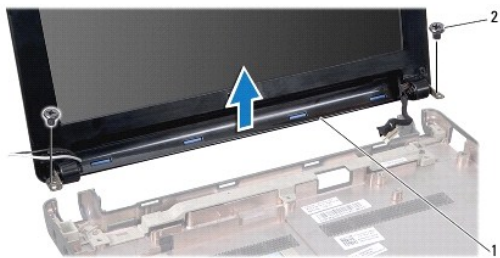

1	gruppo schermo	2	viti (2)
---	----------------	---	----------

12. Sollevare e rimuovere il gruppo schermo dalla base del computer.

Ricollocamento del gruppo schermo

1. Collocare il gruppo schermo in posizione e ricollocare le due viti che fissano il gruppo schermo alla base del computer.
 2. Indirizzare i cavi delle schede miniaturizzate e collegarli alle schede miniaturizzate, se applicabile (consultare [Ricollocamento della scheda miniaturizzata](#)).
 3. Ricollocare la scheda di sistema (consultare [Ricollocamento della scheda di sistema](#)).
 4. Ricollocare il connettore dell'adattatore c.a. (consultare [Ricollocamento del connettore dell'adattatore c.a.](#)).
 5. Ricollocare la scheda SIM e USB (consultare [Ricollocamento della scheda SIM e USB](#)).
 6. Ricollocare la staffa del palm rest (consultare [Ricollocamento della staffa del palm rest](#)).
 7. Ricollocare il disco rigido (consultare [Ricollocamento del disco rigido](#)).
 8. Ricollocare il palm rest (consultare [Ricollocamento del palm rest](#)).
 9. Ricollocare la tastiera (consultare [Ricollocamento della tastiera](#)).
 10. Ricollocare la batteria (consultare [Ricollocamento della batteria](#)).
-

Cornice dello schermo

Rimozione della cornice dello schermo

⚠ ATTENZIONE: La cornice dello schermo è estremamente fragile. Prestare attenzione durante la sua rimozione per evitare danni alla cornice.

1. Rimozione del gruppo schermo (consultare [Rimozione del gruppo schermo](#)).
2. Premere e rimuovere i cappucci dei coperchi del cardine (uno su ciascun lato).

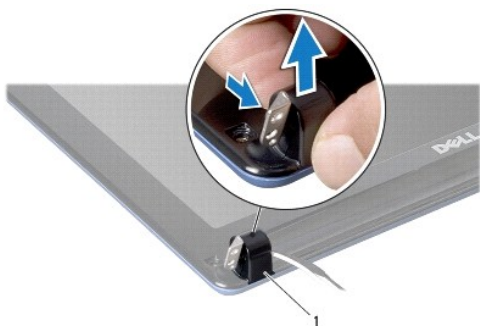

1 | cappucci dei coperchi del cardine (2)

3. Rimuovere i due cuscinetti in gomma (uno su ciascun lato) sulle viti della cornice dello schermo.
4. Rimuovere le due viti sulla cornice dello schermo.
5. Con la punta delle dita, sollevare facendo leva con cura sul bordo interno della cornice dello schermo.



1	viti (2)	2	cuscinetti in gomma (2)
3	cornice dello schermo		

6. Rimuovere la cornice dello schermo.

Ricollocamento della cornice dello schermo

1. Riallineare la cornice dello schermo al pannello dello schermo e farlo scattare delicatamente in posizione.
2. Ricollocare le due viti che fissano la cornice dello schermo.
3. Ricollocare i due cuscinetti in gomma (uno su ciascun lato) sulle viti della cornice dello schermo.
4. Premere e ricollocare i cappucci dei coperchi del cardine.
5. Ricollocare il gruppo schermo (consultare [Ricollocamento del gruppo schermo](#)).

Pannello dello schermo

Rimozione del pannello dello schermo

1. Rimuovere il gruppo schermo (consultare [Rimozione del gruppo schermo](#)).
2. Rimuovere la cornice dello schermo (consultare [Rimozione della cornice dello schermo](#)).
3. Scollegare il cavo della fotocamera dal connettore del cavo della fotocamera sul coperchio dello schermo.
4. Rimuovere le quattro viti che fissano il pannello dello schermo al coperchio dello schermo.
5. Rimuovere il pannello dello schermo.

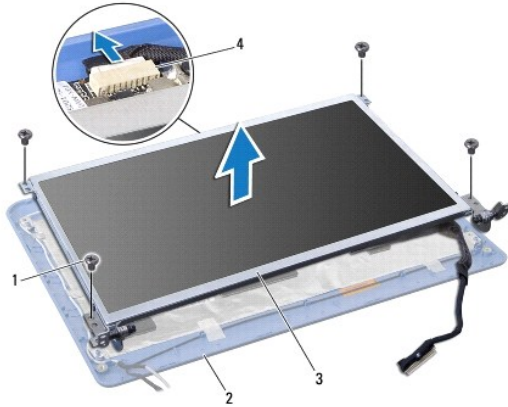

1	viti (4)	2	coperchio dello schermo
3	schermo	4	connettore del cavo della fotocamera

6. Rimuovere le quattro viti (due su ciascun lato) che fissano le staffe del pannello dello schermo al pannello dello schermo.

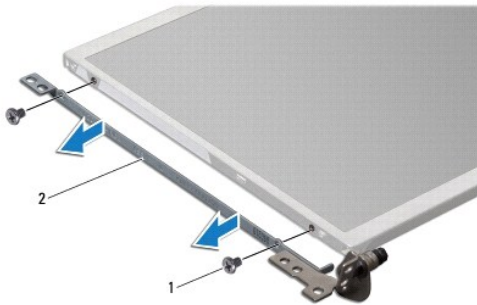

1	viti (4)	2	staffe del pannello dello schermo (2)
---	----------	---	---------------------------------------

Ricollocamento del pannello dello schermo

1. Fissare le staffe dello schermo al pannello dello schermo ricollocando le due viti su ciascun lato del pannello dello schermo.
2. Allineare i fori delle viti sul pannello dello schermo ai fori sul coperchio dello schermo.
3. Ricollocare le quattro viti che fissano il pannello dello schermo al coperchio.
4. Collegare il cavo della fotocamera al connettore del cavo della fotocamera sul coperchio dello schermo.
5. Ricollocare la cornice dello schermo (consultare [Ricollocamento della cornice dello schermo](#)).
6. Ricollocare il gruppo schermo (consultare [Ricollocamento del gruppo schermo](#)).

Cavo del pannello dello schermo

Rimozione del cavo del pannello dello schermo

1. Seguire le istruzioni in [Operazioni preliminari](#).
2. Rimuovere il gruppo schermo (consultare [Rimozione del gruppo schermo](#)).
3. Rimuovere la cornice dello schermo (consultare [Rimozione della cornice dello schermo](#)).
4. Rimuovere il pannello dello schermo (consultare [Rimozione del pannello dello schermo](#)).
5. Capovolgere il pannello dello schermo e collocarlo su una superficie pulita.
6. Sollevare il nastro conduttivo che fissa il cavo flessibile al connettore della scheda dello schermo e scollegare il cavo flessibile.

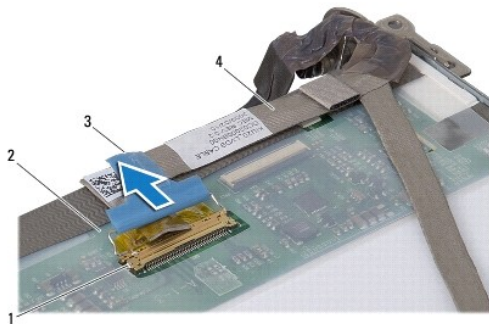

1	connettore della scheda dello schermo	2	retro del pannello dello schermo
3	nastro conduttivo	4	cavo flessibile

Ricollocamento del cavo del pannello dello schermo

1. Collegare il cavo flessibile al connettore sulla scheda di sistema e fissarlo con nastro conduttivo.
2. Ricollocare il pannello dello schermo (consultare [Ricollocamento del pannello dello schermo](#)).
3. Ricollocare la cornice dello schermo (consultare [Ricollocamento della cornice dello schermo](#)).
4. Ricollocare il gruppo schermo (consultare [Ricollocamento del gruppo schermo](#)).

[Torna alla pagina Sommario](#)

[Torna alla pagina Sommario](#)

Disco rigido

Manuale di servizio di Dell™ Inspiron™ 1011

- [Rimozione del disco rigido](#)
- [Ricollocamento del disco rigido](#)

- ⚠ **AVVERTENZA:** Prima di effettuare interventi preliminari sui componenti interni del computer, leggere le informazioni sulla sicurezza spedite **assieme al computer**. Per **ulteriori informazioni sulle protezioni ottimali**, consultare la **pagina iniziale della Regulatory Compliance (Conformità alle normative)** all'indirizzo www.dell.com/regulatory_compliance.
- ⚠ **AVVERTENZA:** *Non toccare l'alloggiamento metallico del disco rigido se l'unità è molto calda quando viene rimossa dal computer.*
- ⚠ **ATTENZIONE:** Per evitare la perdita di dati, spegnere il computer (consultare [Spegnimento del computer](#)) prima di rimuovere il disco rigido. **Non rimuovere il disco rigido quando il computer è acceso o in stato di sospensione.**
- ⚠ **ATTENZIONE:** I dischi rigidi sono estremamente fragili. Prestare attenzione durante la manipolazione del disco rigido.
- ⚠ **ATTENZIONE:** Solo un tecnico di assistenza certificato dovrebbe effettuare le riparazioni del computer. I danni dovuti a manutenzione non **autorizzata da Dell™ non sono coperti dalla garanzia.**
- ⚠ **ATTENZIONE:** Per evitare di danneggiare la scheda di sistema, rimuovere la batteria principale (consultare [Rimozione della batteria](#)) prima di effettuare interventi sui componenti interni del computer.
- 🔧 **N.B.** Dell non garantisce la compatibilità, né fornisce supporto per dischi rigidi provenienti da fonti diverse da Dell.
- 🔧 **N.B.** Se si sta installando un disco rigido proveniente da fonti diverse da Dell, è necessario installare un sistema operativo, i driver e le utilità nel nuovo disco rigido (consultare la *Guida alla tecnologia Dell*).

Rimozione del disco rigido

1. Seguire le procedure descritte in [Operazioni preliminari](#).
2. Rimuovere la batteria (consultare [Rimozione della batteria](#)).
3. Rimuovere la tastiera (consultare [Rimozione della tastiera](#)).

- ⚠ **ATTENZIONE:** **Quando il disco rigido non è inserito nel computer, riporlo in un imballaggio protettivo antistatico (consultare "Protezione dalle scariche elettrostatiche" nelle istruzioni di sicurezza spedite assieme al computer).**

4. Rimuovere la vite che fissa il gruppo del disco rigido alla base del computer.
5. Tirare la linguetta di estrazione verso sinistra per separare il gruppo del disco rigido dall'interposer.
6. Estrarre il gruppo del disco rigido dallo scomparto del disco rigido.

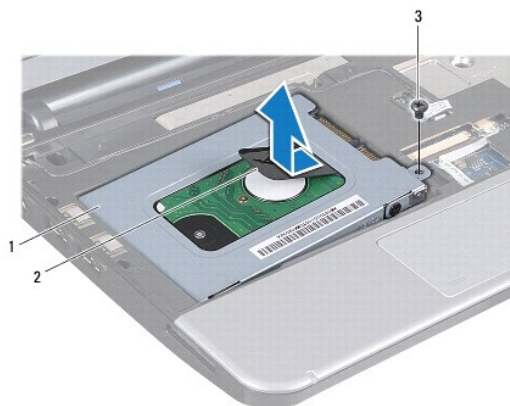

1	gruppo del disco rigido	2	linguetta di estrazione	3	vite
---	-------------------------	---	-------------------------	---	------

7. Rimuovere le quattro viti che fissano la staffa del disco rigido al disco rigido.

8. Estrarre la staffa dal disco rigido.

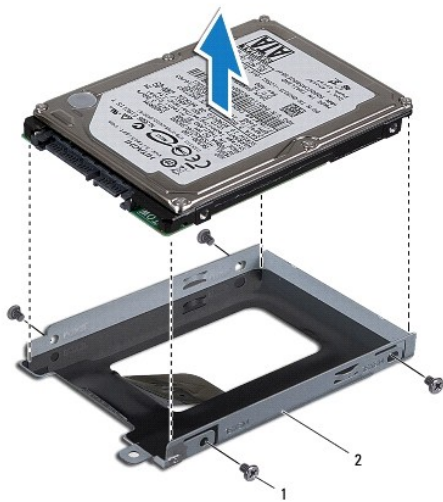

1	viti (4)	2	staffa del disco rigido
---	----------	---	-------------------------

Ricollocamento del disco rigido

1. Estrarre il nuovo disco rigido dall'imballaggio.
Conservare l'imballaggio originale che potrà essere usato in futuro per riporre o spedire il disco rigido.
2. Ricollocare le quattro viti che fissano la staffa del disco rigido al disco rigido.
3. Collocare il gruppo del disco rigido nello scomparto del disco rigido.
4. Inserire il disco rigido nell'interposer fino a quando è collegato.
5. Ricollocare la vite che fissa il gruppo del disco rigido alla base del computer.
6. Ricollocare la tastiera (consultare [Ricollocamento della tastiera](#)).
7. Ricollocare la batteria (consultare [Ricollocamento della batteria](#)).
8. Installare il sistema operativo del computer, se necessario. Consultare "Ripristino del sistema operativo" nella *Guida all'installazione oppure "Restoring Your Ubuntu System"* (Ripristino del sistema Ubuntu) nella *Ubuntu Quick Start Guide* (Guida introduttiva a Ubuntu).
9. Installare i driver e le utilità del sistema, se necessario. Per ulteriori informazioni, consultare la *Guida alla tecnologia Dell*.

[Torna alla pagina Sommario](#)

[Torna alla pagina Sommario](#)

Tastiera

Manuale di servizio di Dell™ Inspiron™ 1011

- [Rimozione della tastiera](#)
- [Ricollocamento della tastiera](#)

- AVVERTENZA:** Prima di effettuare interventi preliminari sui componenti interni del computer, leggere le informazioni sulla sicurezza spedite **assieme al computer**. Per **ulteriori informazioni sulle protezioni ottimali**, consultare la **pagina iniziale della Regulatory Compliance (Conformità alle normative)** all'indirizzo www.dell.com/regulatory_compliance.
- ATTENZIONE:** Per evitare scariche elettrostatiche, scaricare a terra l'elettricità statica del corpo utilizzando una fascetta da polso per la messa a terra o toccando periodicamente una superficie metallica non verniciata.
- ATTENZIONE:** Solo un tecnico di assistenza certificato dovrebbe effettuare le riparazioni del computer. I danni dovuti a manutenzione non autorizzata da Dell™ non sono coperti dalla garanzia.
- ATTENZIONE:** Per evitare di danneggiare la scheda di sistema, rimuovere la batteria principale (consultare [Rimozione della batteria](#)) prima di effettuare interventi sui componenti interni del computer.
-

Rimozione della tastiera

1. Seguire le procedure descritte in [Operazioni preliminari](#).
2. Rimuovere la batteria (consultare [Rimozione della batteria](#)).
3. Rimuovere le tre viti che fissano la tastiera alla base del computer.

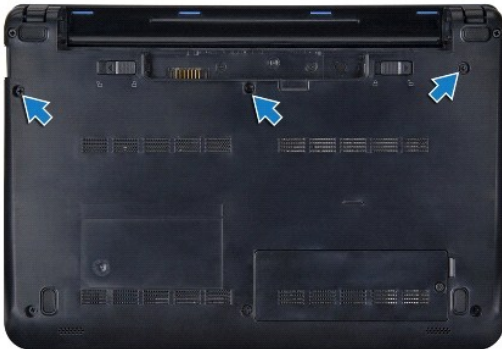

- ATTENZIONE:** I coperchietti dei tasti sulla tastiera sono fragili, si spostano facilmente e rimetterli al loro posto richiede molto tempo. Fare pertanto attenzione quando si rimuove e si maneggia la tastiera.
- ATTENZIONE:** Prestare particolare attenzione quando si rimuove e si maneggia la tastiera. In caso contrario, potrebbe esserci il rischio di graffiare il pannello dello schermo.
4. Capovolgere il computer e aprire lo schermo.
 5. Sollevare il lato posteriore centrale della tastiera con un dito o un cacciavite a lama piatta. Rilasciare delicatamente il lato sinistro della tastiera e quindi il lato destro fino a quando vengono estratti dalla base.
 6. Allentare delicatamente la tastiera finché si libera dalla staffa del palm rest.
 7. Senza tirare con forza la tastiera, capovolgerla e collocarla sul palm rest.
 8. Rilasciare i lucchetti del cavo della tastiera sul connettore della scheda di sistema e tirare la linguetta di estrazione per scollegare il cavo della tastiera dal connettore della scheda di sistema.



1	linguette della tastiera (4)	2	connettore del cavo della tastiera
3	linguetta di tiramento	4	lucchetti del cavo della tastiera (2)

9. Estrarre la tastiera dal palm rest.
-

Ricollocazione della tastiera

1. Far scorrere il cavo della tastiera nel connettore sulla scheda di sistema e premere i lucchetti del cavo della tastiera sul connettore della scheda di sistema.
 2. Allineare le quattro linguette sulla tastiera alle scanalature sulla staffa del palm rest.
 3. Posizionare la tastiera sulla staffa del palm rest.
 4. Capovolgere il computer e ricollocare le tre viti che fissano la tastiera alla base del computer.
 5. Ricollocare la batteria (consultare [Ricollocazione della batteria](#)).
-

[Torna alla pagina Sommario](#)

[Torna alla pagina Sommario](#)

Memoria

Manuale di servizio di Dell™ Inspiron™ 1011

- [Rimozione del modulo di memoria](#)
- [Ricollocamento del modulo di memoria](#)

- AVVERTENZA:** Prima di effettuare interventi preliminari sui componenti interni del computer, leggere le informazioni sulla sicurezza spedite **assieme al computer**. Per **ulteriori informazioni sulle protezioni ottimali**, consultare la **pagina iniziale della Regulatory Compliance (Conformità alle normative)** all'indirizzo www.dell.com/regulatory_compliance.
- ATTENZIONE:** Per evitare scariche elettrostatiche, scaricare a terra l'elettricità statica del corpo utilizzando una fascetta da polso per la messa a terra o toccando periodicamente una superficie metallica non verniciata (come un connettore sul retro del computer).
- ATTENZIONE:** Solo un tecnico di assistenza certificato dovrebbe effettuare le riparazioni del computer. I danni dovuti a manutenzione non autorizzata da Dell™ non sono coperti dalla garanzia.
- ATTENZIONE:** Per evitare di danneggiare la scheda di sistema, rimuovere la batteria principale (consultare [Rimozione della batteria](#)) prima di effettuare interventi sui componenti interni del computer.
- N.B.** I moduli di memoria acquistati dalla Dell™ sono coperti dalla garanzia del computer.

Il computer dispone di uno zoccolo SODIMM accessibile dall'utente.

Rimozione del modulo di memoria

1. Seguire le istruzioni descritte in [Operazioni preliminari](#).
2. Seguire le istruzioni descritte dal [punto 2](#) al [punto 10](#) in [Rimozione della scheda di sistema](#).

ATTENZIONE: Per evitare danni al connettore dei moduli di memoria, non utilizzare strumenti per allargare i fermagli di fissaggio del modulo di memoria.

3. Usare le punte delle dita per allargare con cautela i fermagli di fissaggio su ciascuna estremità del connettore dei moduli di memoria fino a far scattare il modulo fuori sede.
4. Rimuovere il modulo di memoria dal relativo connettore.

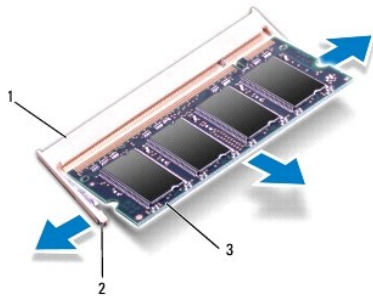

1	connettore dei moduli di memoria	2	fermagli di fissaggio (2)
3	modulo di memoria		

Ricollocamento del modulo di memoria

1. Allineare la scanalatura sul modulo di memoria alla linguetta sul connettore del modulo di memoria.
2. Far scorrere saldamente il modulo nello slot con un'angolazione di 45 gradi, quindi premere il modulo finché scatta in posizione. Se non si sente lo scatto, rimuovere il modulo di memoria e reinstallarlo.

 **N.B.** Se il modulo di memoria non viene installato correttamente, il sistema potrebbe non avviarsi.

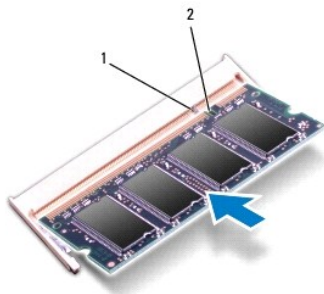

1	linguetta	2	tacca
---	-----------	---	-------

3. Seguire le istruzioni descritte dal [punto 3](#) al [punto 10](#) in [Ricollocamento della scheda di sistema](#).
4. Ricollocare la batteria (consultare [Ricollocamento della batteria](#)), oppure collegare l'adattatore c.a. al computer e ad una presa elettrica.
5. Accendere il computer.

Man mano che il sistema si avvia, rileva il modulo di memoria e aggiorna automaticamente le informazioni sulla configurazione del sistema.

Per confermare la quantità di memoria installata nel computer:

Windows® XP:

Fare clic con il pulsante destro del mouse sull'icona **Risorse del computer** nel desktop, quindi fare clic su **Proprietà** → **Generale**.

Ubuntu®:

Fare clic su  → **System** (Sistema) → **Administration** (Amministrazione) → **System Monitor** (Monitor di sistema).

[Torna alla pagina Sommario](#)

[Torna alla pagina Sommario](#)

Schede di comunicazione

Manuale di servizio di Dell™ Inspiron™ 1011

- [Subscriber Identity Module \(SIM, Modulo identificativo abbonato\)](#)
- [Schede miniaturizzate wireless](#)

Subscriber Identity Module (SIM, Modulo identificativo abbonato)

Il Subscriber Identity Module (SIM, Modulo identificativo abbonato) identifica gli utenti in modo univoco mediante una scheda International Mobile Subscriber Identity (Identità internazionale dell'abbonato).

AVVERTENZA: Prima di effettuare interventi preliminari sui componenti interni del computer, leggere le informazioni sulla sicurezza spedite assieme al computer. Per ulteriori informazioni sulle protezioni ottimali, consultare la pagina iniziale della Regulatory Compliance (Conformità alle normative) all'indirizzo www.dell.com/regulatory_compliance.

Installazione della SIM

1. Seguire le istruzioni descritte in [Operazioni preliminari](#).
2. Rimuovere la batteria (consultare [Rimozione della batteria](#)).
3. Nell'alloggiamento della batteria, fare scorrere la SIM nello scomparto.
4. Ricollocare la batteria (consultare [Ricollocamento della batteria](#)).



1 alloggiamento della batteria	2 SIM
--------------------------------	-------

Rimozione della SIM

1. Rimuovere la batteria (consultare [Rimozione della batteria](#)).
2. Premere la SIM nello scomparto per sbloccarla. Quando è parzialmente espulsa, rimuovere la SIM dall'alloggiamento della batteria.
3. Ricollocare la batteria (consultare [Ricollocamento della batteria](#)).

Schede miniaturizzate wireless

AVVERTENZA: Prima di effettuare interventi preliminari sui componenti interni del computer, leggere le informazioni sulla sicurezza spedite assieme al computer. Per ulteriori informazioni sulle protezioni ottimali, consultare la pagina iniziale della Regulatory Compliance (Conformità alle normative) all'indirizzo www.dell.com/regulatory_compliance.

ATTENZIONE: Per evitare scariche elettrostatiche, scaricare a terra l'elettricità statica del corpo utilizzando una fascetta da polso per la messa a terra o toccando periodicamente una superficie metallica non verniciata.

ATTENZIONE: Solo un tecnico di assistenza certificato dovrebbe effettuare le riparazioni del computer. I danni dovuti a manutenzione non autorizzata da Dell™ non sono coperti dalla garanzia.

ATTENZIONE: Per evitare di danneggiare la scheda di sistema, rimuovere la batteria principale (consultare [Rimozione della batteria](#)) prima di effettuare interventi sui componenti interni del computer.

N.B. Dell non garantisce la compatibilità né fornisce supporto per schede miniaturizzate provenienti da fonti diverse dalla Dell.

Se con il computer è stata ordinata una scheda miniaturizzata wireless, la scheda è già installata.

Il computer supporta due slot per schede miniaturizzate:

- 1 Uno slot per schede miniaturizzate intere - per banda larga mobile o Wireless Wide Area Network (WWAN, Rete geografica wireless)
- 1 Uno slot per schede miniaturizzate ridotte - per Wireless Local Area Network (WLAN, Rete locale wireless)

N.B. A seconda della configurazione del computer al momento dell'acquisto, gli slot per schede miniaturizzate potrebbero contenere o meno schede miniaturizzate installate in essi.

Rimozione della scheda miniaturizzata

1. Seguire le istruzioni descritte in [Operazioni preliminari](#).
2. Rimuovere la batteria (consultare [Rimozione della batteria](#)).
3. Allentare la vite di fissaggio sulla miniporta.



4. Scollegare i cavi dell'antenna dalla scheda miniaturizzata.

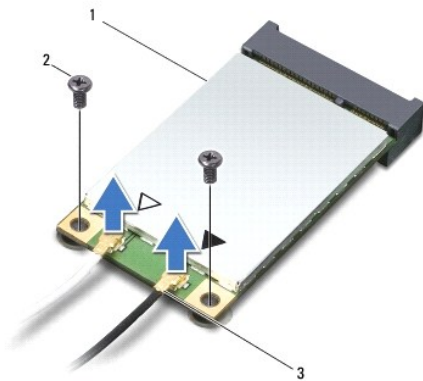

1	scheda miniaturizzata	2	viti (2)	3	connettori dei cavi dell'antenna (2)
---	-----------------------	---	----------	---	--------------------------------------

5. Sbloccare la scheda miniaturizzata rimuovendo le due viti che fissano la scheda miniaturizzata al connettore della scheda di sistema.
6. Estrarre la scheda miniaturizzata dal connettore della scheda di sistema.

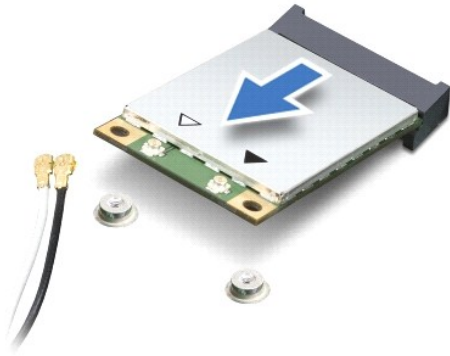

⚠ **ATTENZIONE:** Quando la scheda miniaturizzata non è nel computer, conservarla in un imballaggio protettivo antistatico (consultare "Protezione dalle scariche elettrostatiche" nelle istruzioni di sicurezza spedite assieme al computer).

Ricollocamento della scheda miniaturizzata

1. Rimuovere la nuova scheda miniaturizzata dall'imballaggio.

⚠ **ATTENZIONE:** Esercitare una pressione decisa e costante per far scorrere la scheda in posizione. Se si esercita una forza eccessiva, il connettore potrebbe venire danneggiato.

⚠ **ATTENZIONE:** I connettori sono calettati per garantire il corretto inserimento. Se si incontra resistenza, controllare i connettori sulla scheda e sulla scheda di sistema, e riallineare la scheda.

⚠ **ATTENZIONE:** Per evitare danni alla scheda miniaturizzata, mai posizionare i cavi sotto la scheda.

2. Inserire la scheda miniaturizzata con un'angolazione di 45 gradi nel connettore della scheda di sistema appropriato. Per esempio, il connettore della scheda WLAN è etichettato WLAN e così via.

3. Premere l'altra estremità della scheda WLAN nello slot sulla scheda di sistema e ricollocare le due viti che fissano la scheda al connettore della scheda di sistema.

4. Collegare i cavi dell'antenna appropriati alla scheda miniaturizzata che si sta installando. La tabella seguente fornisce la combinazione di colori dei cavi dell'antenna per ogni scheda miniaturizzata supportata dal computer.

Connettori sulla scheda miniaturizzata	Combinazione di colori dei cavi dell'antenna
WWAN (2 cavi dell'antenna)	
WWAN principale (triangolo bianco)	bianco con striscia grigia
WWAN ausiliaria (triangolo nero)	nero con striscia grigia
WLAN (due cavi dell'antenna)	
WLAN principale (triangolo bianco)	bianco
WLAN ausiliaria (triangolo nero)	nero

5. Fissare i cavi dell'antenna inutilizzati nel manicotto protettivo in Mylar.

6. Ricollocare e serrare le viti di fissaggio che fissa la miniporta alla base del computer.

7. Ricollocare la batteria (consultare [Ricollocamento della batteria](#)).

8. Installare i driver e le utilità per il computer, se necessario. Per maggiori informazioni, consultare la *Guida alla tecnologia Dell*.

📌 **N.B.** Se si sta installando una scheda di comunicazione proveniente da una fonte diversa dalla Dell, è necessario installare i driver e le utilità appropriati. Per maggiori informazioni generiche sui driver, consultare la *Guida alla tecnologia Dell*.

[Torna alla pagina Sommario](#)

Palm rest

Manuale di servizio di Dell™ Inspiron™ 1011

- [Rimozione del palm rest](#)
- [Ricollocamento del palm rest](#)

- AVVERTENZA:** Prima di effettuare interventi preliminari sui componenti interni del computer, leggere le informazioni sulla sicurezza spedite **assieme al computer**. Per **ulteriori informazioni sulle protezioni ottimali**, consultare la **pagina iniziale della Regulatory Compliance (Conformità alle normative)** all'indirizzo www.dell.com/regulatory_compliance.
- ATTENZIONE:** Per evitare scariche elettrostatiche, scaricare a terra l'elettricità statica del corpo utilizzando una fascetta da polso per la messa a terra o toccando periodicamente una superficie metallica non verniciata.
- ATTENZIONE:** Solo un tecnico di assistenza certificato dovrebbe effettuare le riparazioni del computer. I danni dovuti a manutenzione non autorizzata da Dell™ non sono coperti dalla garanzia.
- ATTENZIONE:** Per evitare di danneggiare la scheda di sistema, rimuovere la batteria principale (consultare [Rimozione della batteria](#)) prima di effettuare interventi sui componenti interni del computer.

Rimozione del palm rest

1. Seguire le istruzioni descritte in [Operazioni preliminari](#).
2. Rimuovere la batteria (consultare [Rimozione della batteria](#)).
3. Rimuovere la tastiera (consultare [Rimozione della tastiera](#)).
4. Sbloccare i lucchetti del cavo del touchpad e scollegare il cavo del touchpad dal connettore della scheda di sistema.

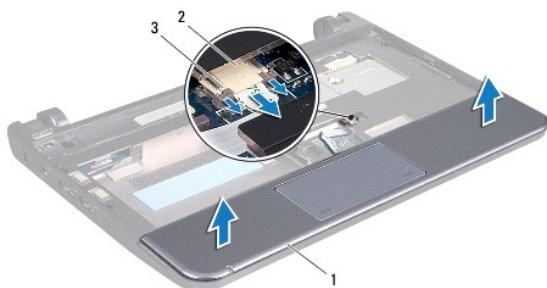

1	palm rest	2	connettore del cavo del touchpad
3	lucchetti del cavo del touchpad (2)		

- ATTENZIONE:** Separare con cura il palm rest dalla base del computer per evitare danni al palm rest.
5. Iniziando dalla destra/sinistra del palm rest, utilizzare le dita per separare il palm rest dalla relativa staffa.
 6. Estrarre delicatamente il cavo del touchpad dalla scanalatura del cavo e sollevare il palm rest dalla relativa staffa.

Ricollocamento del palm rest

1. Intradare il cavo del touchpad attraverso la scanalatura del cavo.
2. Allineare il palm rest alla relativa staffa e farlo delicatamente scattare in posizione.
3. Far scorrere il cavo del touchpad nel connettore sulla scheda di sistema e premere i lucchetti del cavo del touchpad sul connettore della scheda di

sistema.

4. Ricollocare la tastiera (consultare [Ricollocamento della tastiera](#)).
5. Ricollocare la batteria (consultare [Ricollocamento della batteria](#)).

[Torna alla pagina Sommario](#)

[Torna alla pagina Sommario](#)

Staffa del palm rest

Manuale di servizio di Dell™ Inspiron™ 1011

- [Rimozione della staffa del palm rest](#)
- [Ricollocamento della staffa del palm rest](#)

AVVERTENZA: Prima di effettuare interventi preliminari sui componenti interni del computer, leggere le informazioni sulla sicurezza spedite **assieme al computer**. Per **ulteriori informazioni sulle protezioni ottimali**, consultare la **pagina iniziale della Regulatory Compliance (Conformità alle normative)** all'indirizzo www.dell.com/regulatory_compliance.

ATTENZIONE: Per evitare scariche elettrostatiche, scaricare a terra l'elettricità statica del corpo utilizzando una fascetta da polso per la messa a terra o toccando periodicamente una superficie metallica non verniciata.

ATTENZIONE: Solo un tecnico di assistenza certificato dovrebbe effettuare le riparazioni del computer. I danni dovuti a manutenzione non autorizzata da Dell™ non sono coperti dalla garanzia.

ATTENZIONE: Per evitare di danneggiare la scheda di sistema, rimuovere la batteria principale (consultare [Rimozione della batteria](#)) prima di effettuare interventi sui componenti interni del computer.

Rimozione della staffa del palm rest

1. Seguire le istruzioni descritte in [Operazioni preliminari](#).
2. Rimuovere la batteria (consultare [Rimozione della batteria](#)).
3. Rimuovere la tastiera (consultare [Rimozione della tastiera](#)).
4. Rimuovere il palm rest (consultare [Rimozione del palm rest](#)).
5. Rimuovere il disco rigido (consultare [Rimozione del disco rigido](#)).
6. Rimuovere le cinque viti che fissano la staffa del palm rest alla base del computer.

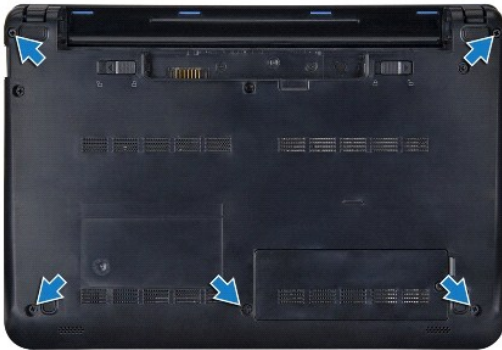

7. Capovolgere il computer e aprire lo schermo.
8. Rimuovere le quattro viti che fissano la staffa del palm rest.

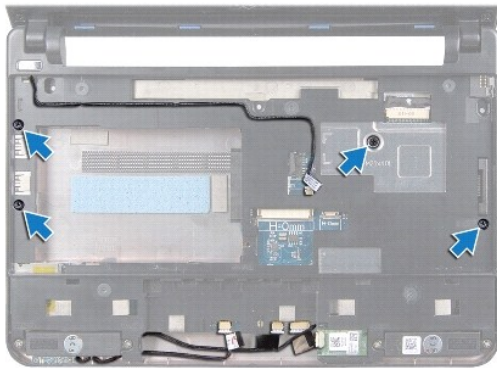

9. Scollegare il cavo del pulsante di alimentazione, il cavo della scheda Bluetooth, il cavo dell'indicatore di alimentazione/di stato della batteria e il cavo degli altoparlanti dai rispettivi connettori della scheda di sistema.



1	connettore del cavo del pulsante di alimentazione	2	staffa del palm rest
3	connettore del cavo Bluetooth	4	connettore del cavo degli altoparlanti
5	connettore del cavo dell'indicatore di alimentazione/di stato della batteria		

10. Sollevare con cura la staffa del palm rest lungo il bordo posteriore, accanto alle staffe dei cardini, quindi sollevare con delicatezza la staffa del palm rest per rimuoverla dal computer.

Ricollocamento della staffa del palm rest

1. Collocare la staffa del palm rest sulla base del computer e farla scattare in posizione.
2. Ricollocare le quattro viti che fissano la staffa del palm rest.
3. Collegare il cavo del pulsante di alimentazione, il cavo della scheda Bluetooth, il cavo dell'indicatore di alimentazione/di stato della batteria e il cavo degli altoparlanti ai rispettivi connettori della scheda di sistema.
4. Ricollocare il disco rigido (consultare [Ricollocamento del disco rigido](#)).
5. Ricollocare il palm rest (consultare [Ricollocamento del palm rest](#)).

6. Ricollocare la tastiera (consultare [Ricollocamento della tastiera](#)).
7. Ricollocare le cinque viti che fissano la staffa del palm rest alla base del computer.
8. Ricollocare la batteria (consultare [Ricollocamento della batteria](#)).

[Torna alla pagina Sommario](#)

[Torna alla pagina Sommario](#)

Scheda del pulsante di alimentazione

Manuale di servizio di Dell™ Inspiron™ 1011

- [Rimozione della scheda del pulsante di alimentazione](#)
- [Ricollocamento della scheda del pulsante di alimentazione](#)

AVVERTENZA: Prima di effettuare interventi preliminari sui componenti interni del computer, leggere le informazioni sulla sicurezza spedite **assieme al computer**. Per **ulteriori informazioni sulle protezioni ottimali**, consultare la **pagina iniziale della Regulatory Compliance (Conformità alle normative)** all'indirizzo www.dell.com/regulatory_compliance.

ATTENZIONE: Per evitare scariche elettrostatiche, scaricare a terra l'elettricità statica del corpo utilizzando una fascetta da polso per la messa a terra o toccando periodicamente una superficie metallica non verniciata.

ATTENZIONE: Solo un tecnico di assistenza certificato dovrebbe effettuare le riparazioni del computer. I danni dovuti a manutenzione non autorizzata da Dell™ non sono coperti dalla garanzia.

ATTENZIONE: Per evitare di danneggiare la scheda di sistema, rimuovere la batteria principale (consultare [Rimozione della batteria](#)) prima di effettuare interventi sui componenti interni del computer.

Rimozione della scheda del pulsante di alimentazione

1. Seguire le istruzioni in [Operazioni preliminari](#).
2. Rimuovere la batteria (consultare [Rimozione della batteria](#)).
3. Rimuovere la tastiera (consultare [Rimozione della tastiera](#)).
4. Rimuovere il palm rest (consultare [Rimozione del palm rest](#)).
5. Rimuovere il disco rigido (consultare [Rimozione del disco rigido](#)).
6. Rimuovere la staffa del palm rest (consultare [Rimozione della staffa del palm rest](#)).
7. Capovolgere la staffa del palm rest e rimuovere la vite che fissa la scheda del pulsante di alimentazione alla staffa del palm rest.
8. Rimuovere il cavo del pulsante di alimentazione dal suo percorso.

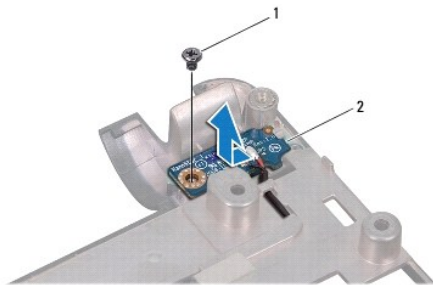

1	vite	2	scheda del pulsante di alimentazione
---	------	---	--------------------------------------

9. Estrarre la scheda pulsante di alimentazione dalla staffa del palm rest.

Ricollocamento della scheda del pulsante di alimentazione

1. Far scorrere la scheda del pulsante di alimentazione in posizione sulla staffa del palm rest.
2. Ricollocare la vite che fissa la scheda del pulsante di alimentazione alla staffa del palm rest.

3. Instradare il cavo del pulsante di alimentazione attraverso il proprio percorso.
4. Ricollocare la staffa del palm rest (consultare [Ricollocamento della staffa del palm rest](#)).
5. Ricollocare il disco rigido (consultare [Ricollocamento del disco rigido](#)).
6. Ricollocare il palm rest (consultare [Ricollocamento del palm rest](#)).
7. Ricollocare la tastiera (consultare [Ricollocamento della tastiera](#)).
8. Ricollocare la batteria (consultare [Ricollocamento della batteria](#)).

[Torna alla pagina Sommario](#)

[Torna alla pagina Sommario](#)

Batteria

Manuale di servizio di Dell™ Inspiron™ 1011

- [Rimozione della batteria](#)
- [Ricollocamento della batteria](#)

- AVVERTENZA:** Prima di effettuare interventi preliminari sui componenti interni del computer, leggere le informazioni sulla sicurezza spedite **assieme al computer**. Per **ulteriori informazioni sulle protezioni ottimali**, consultare la **pagina iniziale della Regulatory Compliance (Conformità alle normative)** all'indirizzo www.dell.com/regulatory_compliance.
- ATTENZIONE:** Per evitare scariche elettrostatiche, scaricare a terra l'elettricità statica del corpo utilizzando una fascetta da polso per la messa a terra o toccando periodicamente una superficie metallica non verniciata.
- ATTENZIONE:** Solo un tecnico di assistenza certificato dovrebbe effettuare le riparazioni del computer. I danni dovuti a manutenzione non autorizzata da Dell™ non sono coperti dalla garanzia.
-

Rimozione della batteria

1. Spegnerne il computer e capovolgerlo.

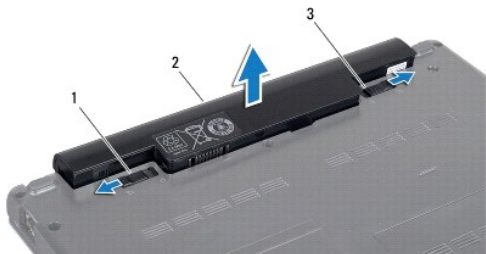

1	chiusura a scatto della batteria	2	batteria	3	dispositivo di chiusura del blocco del vano batteria
---	----------------------------------	---	----------	---	--

2. Far scorrere il dispositivo di chiusura del blocco del vano batteria e la chiusura a scatto della batteria fino alla posizione di sblocco.
 3. Sollevare la batteria ed estrarla dal relativo alloggiamento.
-

Ricollocamento della batteria

- ATTENZIONE:** Per evitare di danneggiare il computer, utilizzare soltanto la batteria progettata per questo specifico computer Dell. Non utilizzare batterie progettate per altri computer Dell.

1. Fare scorrere la batteria nel relativo alloggiamento fino a quando scatta in posizione.
 2. Far scorrere il dispositivo di chiusura del blocco del vano della batteria fino alla posizione di blocco.
-

[Torna alla pagina Sommario](#)

[Torna alla pagina Sommario](#)

Altoparlanti

Manuale di servizio di Dell™ Inspiron™ 1011

- [Rimozione degli altoparlanti](#)
- [Ricollocamento degli altoparlanti](#)

- AVVERTENZA:** Prima di effettuare interventi preliminari sui componenti interni del computer, leggere le informazioni sulla sicurezza spedite **assieme al computer**. Per **ulteriori informazioni sulle protezioni ottimali**, consultare la **pagina iniziale della Regulatory Compliance (Conformità alle normative)** all'indirizzo www.dell.com/regulatory_compliance.
- ATTENZIONE:** Per evitare scariche elettrostatiche, scaricare a terra l'elettricità statica del corpo utilizzando una fascetta da polso per la messa a terra o toccando periodicamente una superficie metallica non verniciata.
- ATTENZIONE:** Solo un tecnico di assistenza certificato dovrebbe effettuare le riparazioni del computer. I danni dovuti a manutenzione non autorizzata da Dell™ non sono coperti dalla garanzia.
- ATTENZIONE:** Per evitare di danneggiare la scheda di sistema, rimuovere la batteria principale (consultare [Rimozione della batteria](#)) prima di effettuare interventi sui componenti interni del computer.
-

Rimozione degli altoparlanti

1. Seguire le istruzioni in [Operazioni preliminari](#).
2. Rimuovere la batteria (consultare [Rimozione della batteria](#)).
3. Rimuovere la tastiera (consultare [Rimozione della tastiera](#)).
4. Rimuovere il palm rest (consultare [Rimozione del palm rest](#)).
5. Rimuovere il disco rigido (consultare [Rimozione del disco rigido](#)).
6. Rimuovere la staffa del palm (consultare [Rimozione della staffa del palm rest](#)).
7. Rimuovere le quattro viti degli altoparlanti (due su ciascun altoparlante) che fissano gli altoparlanti al palm rest.
8. Estrarre gli altoparlanti dalla staffa del palm rest.

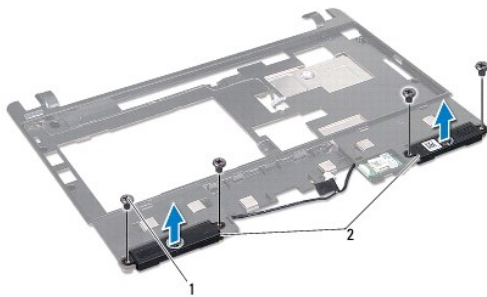

1	viti (4)	2	altoparlanti
---	----------	---	--------------

Ricollocamento degli altoparlanti

1. Posizionare gli altoparlanti sulla staffa del palm rest e ricollocare le quattro viti (due su ciascun lato) che fissano gli altoparlanti alla staffa del palm rest.
2. Ricollocare la staffa del palm rest (consultare [Ricollocamento della staffa del palm rest](#)).
3. Ricollocare il disco rigido (consultare [Ricollocamento del disco rigido](#)).

4. Ricollocare la staffa del palm rest (consultare [Ricollocamento del palm rest](#)).
5. Ricollocare la tastiera (consultare [Ricollocamento della tastiera](#)).
6. Ricollocare la batteria (consultare [Ricollocamento della batteria](#)).

[Torna alla pagina Sommario](#)

[Torna alla pagina Sommario](#)

Scheda di sistema

Manuale di servizio di Dell™ Inspiron™ 1010

- [Rimozione della scheda di sistema](#)
- [Ricollocamento della scheda di sistema](#)
- [Immissione del Service Tag nel BIOS](#)

- AVVERTENZA:** Prima di effettuare interventi preliminari sui componenti interni del computer, leggere le informazioni sulla sicurezza spedite **assieme al computer**. Per ulteriori informazioni sulle protezioni ottimali, consultare la pagina iniziale della Regulatory Compliance (Conformità alle normative) all'indirizzo www.dell.com/regulatory_compliance.
- ATTENZIONE:** Per evitare scariche elettrostatiche, scaricare a terra l'elettricità statica del corpo utilizzando una fascetta da polso per la messa a terra o toccando periodicamente una superficie metallica non verniciata.
- ATTENZIONE:** Solo un tecnico di assistenza certificato dovrebbe effettuare le riparazioni del computer. I danni dovuti a manutenzione non autorizzata da Dell™ non sono coperti dalla garanzia.
- ATTENZIONE:** Per evitare di danneggiare la scheda di sistema, rimuovere la batteria principale (consultare [Rimozione della batteria](#)) prima di effettuare interventi sui componenti interni del computer.

Rimozione della scheda di sistema

1. Seguire le istruzioni in [Operazioni preliminari](#).
2. Rimuovere la batteria (consultare [Rimozione della batteria](#)).
3. Rimuovere la scheda miniaturizzata (consultare [Rimozione della scheda miniaturizzata](#)).
4. Rimuovere la tastiera (consultare [Rimozione della tastiera](#)).
5. Rimuovere il palm rest (consultare [Rimozione del palm rest](#)).
6. Rimuovere il disco rigido (consultare [Rimozione del disco rigido](#)).
7. Rimuovere la staffa del palm (consultare [Rimozione della staffa del palm rest](#)).
8. Scollegare il cavo della scheda SIM e USB, il cavo del connettore dell'adattatore c.a. e il cavo dello schermo dai rispettivi connettori della scheda di sistema.
9. Rimuovere le due viti che fissano la scheda di sistema alla base del computer.

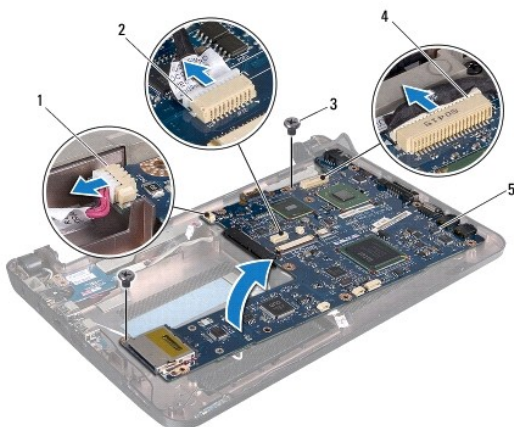

1	connettore del cavo dell'adattatore c.a.	2	connettore del cavo della scheda USB e SIM
3	viti (2)	4	connettore del cavo dello schermo

10. Sollevare la scheda di sistema e capovolgerla.
11. Rimuovere il modulo di memoria (consultare [Rimozione del modulo di memoria](#)).
12. Rimuovere la batteria a bottone (consultare [Rimozione della batteria a bottone](#)).

Ricollocamento della scheda di sistema

1. Ricollocare la batteria a bottone (consultare [Ricollocamento della batteria a bottone](#)).
2. Ricollocare i moduli di memoria (consultare [Ricollocamento del modulo di memoria](#)).
3. Capovolgere la scheda di sistema.
4. Ricollocare le due viti che fissano la scheda di sistema alla base del computer.
5. Collegare il cavo della scheda SIM e USB, il cavo del connettore dell'adattatore c.a. e il cavo dello schermo dai rispettivi connettori della scheda di sistema.
6. Ricollocare la staffa del palm rest (consultare [Ricollocamento della staffa del palm rest](#)).
7. Ricollocare il disco rigido (consultare [Ricollocamento del disco rigido](#)).
8. Ricollocare il palm rest (consultare [Ricollocamento del palm rest](#)).
9. Ricollocare la tastiera (consultare [Ricollocamento della tastiera](#)).
10. Ricollocare la scheda miniaturizzata (consultare [Ricollocamento della scheda miniaturizzata](#)).
11. Ricollocare la batteria (consultare [Ricollocamento della batteria](#)).

 **ATTENZIONE:** Prima di accendere il computer, ricollocare tutte le viti e assicurarsi che non rimangano viti sparse all'interno del computer. In caso contrario, si potrebbero causare danni al computer.

12. Accendere il computer.

 **N.B.** Dopo avere ricollocato la scheda di sistema, immettere il Service Tag del computer nel BIOS della scheda di sistema di ricambio.

13. Immettere il Service Tag (consultare [Immissione del Service Tag nel BIOS](#)).

Immissione del Service Tag nel BIOS

1. Accertarsi che l'adattatore c.a. sia collegato e che la batteria principale sia installata correttamente.
2. Accendere il computer.
3. Premere <F2> durante il POST per accedere al programma di installazione di sistema.
4. Passare alla scheda relativa alla sicurezza e immettere il Service Tag nel campo **Set Service Tag** (Imposta Service Tag).

[Torna alla pagina Sommario](#)

Scheda USB e SIM

Manuale di servizio di Dell™ Inspiron™ 1011

- [Rimozione della scheda USB e SIM](#)
- [Ricollocamento della scheda SIM e USB](#)

AVVERTENZA: Prima di effettuare interventi preliminari sui componenti interni del computer, leggere le informazioni sulla sicurezza spedite **assieme al computer**. Per **ulteriori informazioni sulle protezioni ottimali, consultare la pagina iniziale della Regulatory Compliance (Conformità alle normative)** all'indirizzo www.dell.com/regulatory_compliance.

ATTENZIONE: Per evitare scariche elettrostatiche, scaricare a terra l'elettricità statica del corpo utilizzando una fascetta da polso per la messa a terra o toccando periodicamente una superficie metallica non verniciata.

ATTENZIONE: Solo un tecnico di assistenza certificato dovrebbe effettuare le riparazioni del computer. I danni dovuti a manutenzione non autorizzata da Dell™ non sono coperti dalla garanzia.

ATTENZIONE: Per evitare di danneggiare la scheda di sistema, rimuovere la batteria principale (consultare [Rimozione della batteria](#)) prima di effettuare interventi sui componenti interni del computer.

Rimozione della scheda USB e SIM

1. Seguire le istruzioni in [Operazioni preliminari](#).
2. Rimuovere la batteria (consultare [Rimozione della batteria](#)).
3. Rimuovere la tastiera (consultare [Rimozione della tastiera](#)).
4. Rimuovere il palm rest (consultare [Rimozione del palm rest](#)).
5. Rimuovere il disco rigido (consultare [Rimozione del disco rigido](#)).
6. Rimuovere la staffa del palm rest (consultare [Rimozione della staffa del palm rest](#)).
7. Scollegare il cavo della scheda SIM e USB dal connettore della scheda di sistema.
8. Rimuovere le tre viti che fissano la scheda SIM e USB alla base del computer.
9. Estrarre la scheda SIM e USB dalla base del computer.

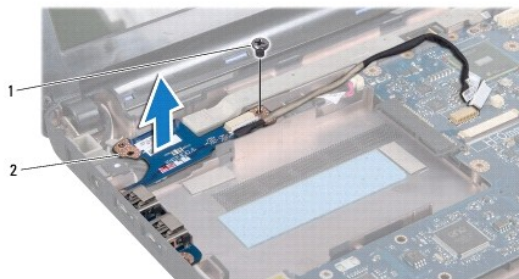

1	vite	2	Scheda SIM e USB
---	------	---	------------------

Ricollocamento della scheda SIM e USB

1. Allineare i fori sulla scheda SIM e USB alle sporgenze sulla base del computer.
2. Ricollocare la vite che fissa la scheda SIM e USB alla base del computer.

3. Collegare il cavo della scheda SIM e USB al connettore della scheda di sistema.
4. Ricollocare la staffa del palm rest (consultare [Ricollocamento della staffa del palm rest](#)).
5. Ricollocare il disco rigido (consultare [Ricollocamento del disco rigido](#)).
6. Ricollocare il palm rest (consultare [Ricollocamento del palm rest](#)).
7. Ricollocare la tastiera (consultare [Ricollocamento della tastiera](#)).
8. Ricollocare la batteria (consultare [Ricollocamento della batteria](#)).

[Torna alla pagina Sommario](#)